

Dell UltraSharp UP3218K

Korisnički priručnik

Model: UP3218K
Regulatorni model: UP3218Kt





NAPOMENA: NAPOMENA ukazuje na važne informacije koje vam pomažu da koristite računalo na bolji način.



OPREZ: OPREZ ukazuje na moguće oštećenje hardvera ili gubitak podataka u slučaju da se ne poštuju upute.



UPOZORENJE: UPOZORENJE ukazuje na moguće oštećenje imovine, tjelesne ozljede ili smrt.

Autorska prava © 2017 Dell Inc. Sva prava pridržana. Ovaj proizvod je zaštićen američkim i međunarodnim autorskim pravima i pravima intelektualnog vlasništva.

Dell™ i logotip Dell zaštitni su znakovi tvrtke Dell inc. u Sjedinjenim Američkim Državama i/ili drugim zemljama. Svi drugi znakovi i nazivi u ovom priručniku su zaštitni znakovi pripadajućih tvrtki.

Sadržaj

Više o monitoru	5
Sadržaj pakiranja	5
Značajke proizvoda	6
Identifikacija dijelova i upravljanja	7
Podaci monitora	10
Plug-and-Play	17
Kvaliteta LCD monitora i pravila u vezi piksela	17
Postavljanje monitora	18
Pričvršćivanje stalka	18
Korištenje funkcija za nagibanje, zakretanje i povećavanje visine	19
Prilagođavanje postavki rotacije zaslona sustava	20
Povezivanje monitora	20
Organizacija kabela	24
Uklanjanje stalka monitora	24
Ugradnja na zid (opcija)	25
Rad s monitorom	26
Uključivanje monitora	26
Uporaba upravljačkih elemenata na prednjoj ploči	26
Uporaba zaslonskog izbornika (OSD)	29
Rješavanje problema	42
Samoprovjera	42



Ugrađeni alat za dijagnostiku	43
Uobičajeni problemi	44
Problemi karakteristični za proizvod	46
Dodatak	47
Sigurnosne upute.	47
FCC napomene (samo za SAD) i druge regulativne informacije	47
Kontaktiranje tvrtke Dell	47
Postavljanje monitora	48
Smjernice za održavanje	50

Više o monitoru

Sadržaj pakiranja

Monitor se isporučuje sa sljedećim komponentama. Provjerite jeste li dobili sve komponente i [kontaktirajte Dell](#) ako nešto nedostaje.

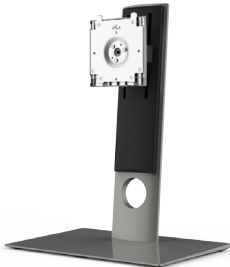
NAPOMENA: Neke stavke su opcijske i možda neće biti isporučene s vašim monitorom. Neke značajke ili mediji nisu dostupni u određenim državama.

	Monitor
	Postolje
	Kabel napajanja (razlikuje se ovisno o zemlji)
	DP kabel (DP na DP) x 2 kom
	USB 3.0 kabel za odlazni prijenos (omogućuje USB priključke na monitoru)

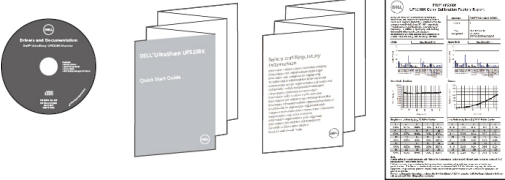
	<p>Krpa za čišćenje</p>
	<ul style="list-style-type: none"> • Medij s upravljačkim programima i dokumentacijom • Vodič za brzo postavljanje • Informacije o propisima i sigurnosti • Izvješće o tvorničkoj kalibraciji

Značajke proizvoda

Monitor **Dell UltraSharp UP3218K** sadrži aktivnu matricu, TFT-LCD (Zaslon s aktivnom matricom boja i tekućim kristalima s (WLED). Matrica kao aktivni element koristi tranzistor s tankim oksidnim filmom) i LED pozadinsko osvjetljenje. Značajke monitora uključuju:

- Aktivno područje zaslona od 80,01 cm (31,5 inča) (mjereno po dijagonali) razlučivosti QUHD 7680 x 4320 i podršku prikaza u punom zaslonu za manje razlučivosti.
- Široki kutovi gledanja s 100% Adobe RGB, 98% DCI boje.
- Mogućnosti prilagodbe naginjanjem, okretanjem, zakretanjem i povećanjem visine.
- Prijenosno postolje i rupe za montiranje veličine 100 mm sukladno standardu Video Electronics Standards Association (VESA™) za fleksibilna rješenja montiranja.
- Ultra-tanki ukrasni okvir smanjuje razmak između okvira prilikom korištenja višestrukih monitora što omogućuje lakše postavljanje s ugodnim doživljajem pregledavanja.
- Dvostruki DP za podršku 7680 x 4320 pri 60 Hz.
- Podrška za Displayport verziju DP1.4.
- Mogućnost za Plug and play ako to sustav podržava.
- Prilagođavanje zaslonskog prikaza (OSD) za lako postavljanje i optimizaciju zaslona.
- Medij sa softverom i dokumentacijom sadrži datoteku s informacijama (INF), datoteku za usklađivanje boje slike (ICM), softver Dell Display Manager i dokumentaciju proizvoda. Uvršten je softver Dell Display Manager (dolazi na CD-u koji je priložen uz monitor).
- Utor za sigurnosno zaključavanje.
- Mogućnost upravljanja imovinom.
- Sukladno zahtjevima Energy Star.
- Sukladno zahtjevima EPEAT Gold.
- Usklađen za RoHS.
- Monitor bez BFR/PVC materijala (izuzimajući kabele).
- Staklo bez arsena i žive samo za zaslon.
- Energetska mjera prikazuje razinu energije koju monitor troši u stvarnom vremenu.
- Potrošnja snage od 0,5 W u stanju mirovanja.

Identifikacija dijelova i upravljanja

Pogled sprijeda

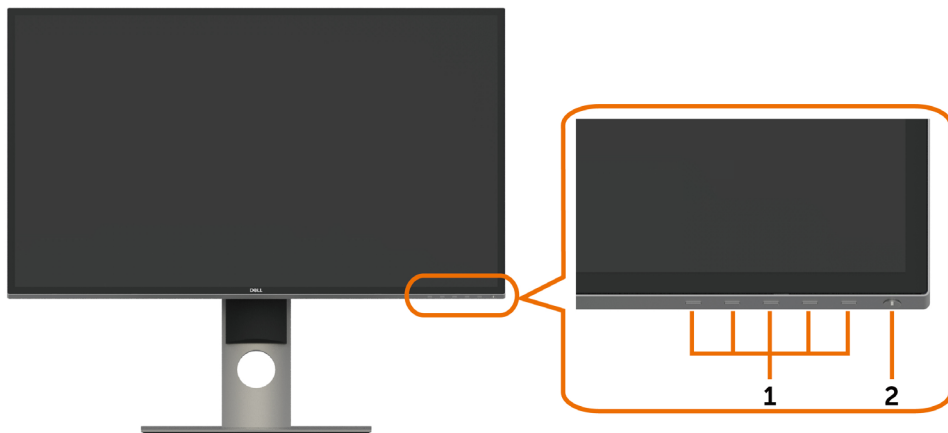

Oznaka	Opis
1	Funkcijske tipke (više informacija potražite u Operating the Monitor (Rad s monitorom))
2	Gumb za uključivanje/isključivanje (s LED indikatorom)



Pogled straga

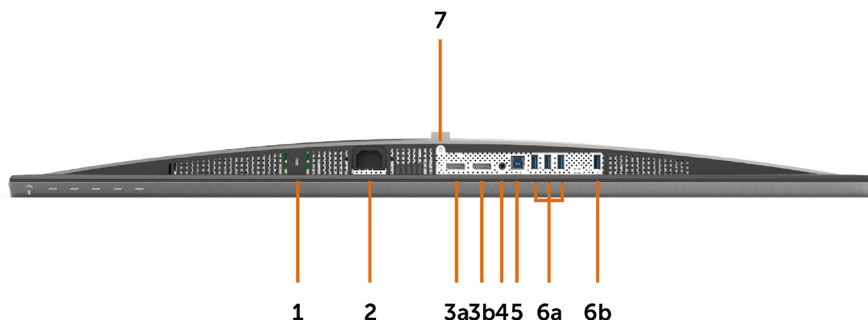

Oznaka	Opis	Uporaba
1	VESA rupe za ugradnju (100 mm x 100 mm - iza pričvršćenog VESA pokrova)	Ugradnja monitora na zid pomoću VESA kompatibilnog kompleta za ugradnju na zid (100 mm x 100 mm).
2	Regulativna oznaka	Prikazuje popis regulativnih odobrenja.
3	Gumb za oslobađanje stalka	Oslobađa stalak od monitora.
4	Crtični kod, serijski broj i naljepnica servisne oznake	Pogledajte ovu naljepnicu ako morate kontaktirati Dell za tehničku podršku.
5	LED dodirna ploha	Stalac je učvršćen dok je uključeno svjetlo za DELL logotip.
6	Rupa za organiziranje kabela	Služi za organiziranje kabela njihovim provlačenjem kroz rupu.

Pogled s donje strane



Oznaka	Opis	Uporaba
1	Utor za sigurnosno zaključavanje	Pričvršćuje monitor bravom za sigurnosno uže (prodaje s zasebno).
2	Priključak za AC napajanje	Povezivanje kabela napajanja monitora.
3a	Priključak DisplayPort u priključku 1	Spojite oba priključka u računalo s parom: <ul style="list-style-type: none"> kabela DP na DP za 8K4K (maks.) razlučivost. 
3b	Priključak DisplayPort u priključku 2	
4	Izlazni linijski audio priključak	Povežite zvučnike za reprodukciju zvuka iz DP audio kanala. Podržava samo 2-kanalni zvuk. NAPOMENA: Izlazni linijski audio priključak ne podržava slušalice. ⚠ UPOZORENJE: Prekomjeran zvučni tlak iz slušalice ili slušalica može uzrokovati oštećenje ili gubitak sluha.
5	USB odlazni priključak	Priključite USB kabel koji ste dobili s monitorom na računalo. Kada je ovaj kabel povezan, možete koristiti dolazne USB priključke na monitoru.
6a, 6b	USB dolazni priključak (4)	Priključite USB uređaj. * Ovaj priključak možete koristiti samo nakon povezivanja USB kabela na računalo i USB priključak za odlazni prijenos na monitoru. (Priključak s  ikonom baterije)
7	Fiksiranje stalka	Za fiksiranje stalka na monitoru vijkom M3 x 6 mm (vijak se ne isporučuje).

* Preporučuje se korištenje priključka (6b) za bežični USB uređaj kad god je moguće.

Podaci monitora

Tehnički podaci ravnog zaslona

Vrsta zaslona	Zaslon s aktivnom matricom boja i tekućim kristalima s (WLED) - TFT LCD
Vrsta ploče	Prebacivanje u ravnini (IPS)
Vidljiva slika	
Dijagonalno	80,01 cm (31,5 inča)
Aktivno područje	
Vodoravno	698,1 mm (27,48 inča)
Okomito	392,7 mm (15,46 inča)
Područje	274143,9 mm ² (424,84 inča ²)
Gustoća piksela	0,0303 mm x 0,0909 mm
Kut gledanja	
Vodoravno	178SDgr (tipično)
Okomito	178SDgr (tipično)
Izlaz osvjetljenosti	400 cd/m ² (1 središnja točka, uobičajeno)
Omjer kontrasta	1300 do 1 (tipično)
Premaz prednje ploče	Priprema prednjeg polarizatora protiv refleksije (2H)
Pozadinsko osvjetljenje	LED
Vrijeme odziva	8 ms (normalno), 6 ms (brzo)
Dubina boje	10 bita 1,07 milijardi boja
Gamut boje	100% Adobe RGB, 100% sRGB, 100% REC709, 98% DCI

Podaci o razlučivosti

Horizontalno područje skeniranja	30 kHz do 90 kHz
Vertikalno područje skeniranja	59 Hz do 61 Hz
Maksimalna unaprijed postavljena razlučivost	7680 x 4320 pri 60 Hz
Mogućnosti video prikaza (DP reprodukcija)	480i, 480p, 576i, 576p, 720p, 1080i, 1080p, 2160p, 4320p

Unaprijed postavljeni načini prikaza

Način prikaza	Horizontalna frekvencija (kHz)	Vertikalna frekvencija (Hz)	Takt piksela (MHz)	Polaritet sinkronizacije (horizontalno/vertikalno)
720 x 400	31,5	70,0	28,3	-/+
640 x 480	31,5	60,0	25,2	-/-
640 x 480	37,5	75,0	31,5	-/-
800 x 600	37,9	60,0	40,0	+/+
800 x 600	46,9	75,0	49,5	+/+
1024 x 768	48,4	60,0	65,0	-/-
1024 x 768	60,0	75,0	78,8	+/+
1152 x 864	67,5	75,0	108,0	+/+
1280 x 800	49,3	60,0	71,0	+/+
1280 x 1024	64,0	60,0	108,0	+/+
1280 x 1024	80,0	75,0	135,0	+/+
1600 x 1200	75,0	60,0	162,0	+/+
1920 x 1080	67,5	60,0	193,5	+/+
2048 x 1080	26,3	24,0	26,3	+/-
2048 x 1080	66,7	60,0	66,6	+/-
2560 x 1440	88,8	60,0	241,5	+/-
3840 x 2160	133,3	60,0	533,3	+/-
7680 x 4320	266,6	60,0	2089,8	+/-

* Za prikaz razlučivosti 7680 x 4320 pri 60 Hz, DP1 i DP2 moraju biti priključeni na istu grafičku karticu. Grafička kartica DP izvora mora biti certificirana za DP1.4 te podržavati značajku prikazivanja pločica i razlučivost do 7680 x 4320 pri 60 Hz, a njeni upravljački programi podržavati DisplayID v1.3.

Električni podaci

Ulazni videosignali	<ul style="list-style-type: none">• Digitalni video signal za svaku diferencijalnu liniju Po diferencijalnoj liniji pri 100 ohma impedancije• Podrška ulaznih signala za DP
Ulazni napon/frekvencija/struja	100-240 V AC / 50 ili 60 Hz \pm 3 Hz/2,1 A (maksimalno)
Struja pokretanja	120 V: 40 A (maks.) 240 V: 80 A (maks.)

Fizičke karakteristike

Vrsta priključka	<ul style="list-style-type: none">• DP konektor x 2• Linijski izlaz zvuka• Konektor za odlazni USB 3.0 priključak• Konektor za dolazni USB 3.0 priključak x 4 (Priključak s  ikonom baterije služi za BC 1.2.)
Vrsta signalnog kabela	Kabel DP na DP 1,8 m Kabel USB 3,0 1,8 m
Dimenzije (sa stalkom)	
Visina (produženo)	618,0 mm (24,33 inča)
Visina (uvučeno)	498,4 mm (19,62 inča)
Širina	720,5 mm (28,37 inča)
Dubina	222,0 mm (8,74 inča)
Dimenzije (bez stalka)	
Visina	421,2 mm (16,58 inča)
Širina	720,5 mm (28,37 inča)
Dubina	53,2 mm (2,10 inča)
Dimenzije stalka	
Visina (produženo)	479,0 mm (18,85 inča)
Visina (uvučeno)	441,4 mm (17,38 inča)
Širina	333,4 mm (13,13 inča)
Dubina	222,0 mm (8,74 inča)
Masa	
Masa s ambalažom	17,0 kg (37,48 lb)
Masa sa sklopom stalka i kablama	10,9 kg (24,03 lb)
Masa bez sklopa stalka (za zidni nosač ili VESA nosač - bez kabela)	6,9 kg (15,21 lb)
Masa sklopa stalka	3,6 kg (7,94 lb)

Karakteristike okruženja

Temperatura	
Radno	0°C do 35°C (32°F do 95°F)
U mirovanju	-20°C do 60°C (-4°F do 140°F)
Vlažnost	
Radno	od 10% do 80% (bez kondenzacije)
U mirovanju	od 5% do 90% (bez kondenzacije)
Nadmorska visina	
Radno	5.000 m (16.404 ft) (maksimalno)
U mirovanju	12.192 m (40.000 ft) (maksimalno)
Rasipanje topline	426,7 BTU/sat (maksimalno) 296,8 BTU/sat (tipično)

Načini rada upravljanja napajanjem

Ako imate VESA DPM-kompatibilnu video karticu ili softver instaliran na računalo, monitor će automatski smanjiti potrošnju energije kad nije u uporabi. To se naziva štedni način rada*. Ako računalo detektira unos s tipkovnice, miša ili drugog ulaznog uređaja, monitor automatski nastavlja raditi. Sljedeća tablica prikazuje potrošnju snage i signaliziranje ove značajke automatske uštede energije.

VESA načini rada	Horizontalna sinkronizacija	Vertikalna sinkronizacija	Video	Indikator napajanja	Potrošnja snage
Normalan rad	Aktivno	Aktivno	Aktivno	Bijela	125 W (maksimalno)** 87 W (tipično)
Aktivan isključeni način	Neaktivno	Neaktivno	Isključeno	Bijela (trepće sporo)	Manje od 0,5 W
Isključeno	-	-	-	Isključeno	Manje od 0,3 W

Energy Star	Potrošnja snage
P _{ON}	105,2 W***
E _{TEC}	325,45 kWh****

OSD funkcioniра samo u normalnom načinu rada. Ako pritisnete bilo koji gumb u aktivnom isključenom načinu, prikazuje se jedna od sljedećih poruka:

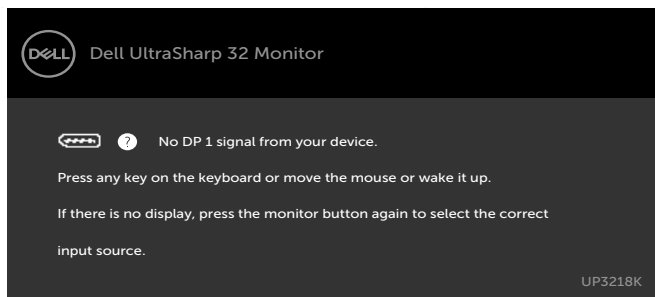

*Nulta potrošnja energije u isključenom načinu može se postići samo odvajanjem AC glavnog kabela od monitora.

**Maksimalna potrošnja energije uz maksimalnu osvjetljenost.

***Potrošnja snage u uključenom načinu rada definirana je u verziji Energy Star 7.0.

****Ukupna potrošnja energije u kWh kao što je definirano u verziji Energy Star 7.0.

Ovaj dokument služi samo u informativne svrhe i prikazuje laboratorijske performanse.

Vaš proizvod može raditi drugačije, ovisno o softveru, komponentama i perifernim uređajima koje ste kupili i nemamo obavezu ažurirati takve podatke. Sukladno tome,

korisnik se ne smije oslanjati na ove informacije u donošenju odluka o električnim tolerancijama ili ostalim odlukama. Za točnost ili potpunost ne daje se jamstvo izričito ili implicirano.

Aktivirajte računalo i monitor za pristup OSD izborniku.

 **NAPOMENA:** Ovaj monitor sukladan je zahtjevima ENERGY STAR.



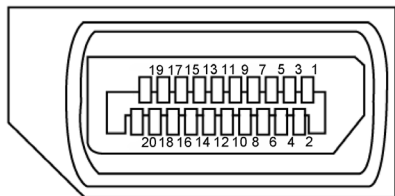

Raspored kontakata DP priključak



Broj kontakta	Strana povezanog signalnog kabela s 20 kontakata
1	ML3(n)
2	GND
3	ML3(p)
4	ML2(n)
5	GND
6	ML2(p)
7	ML1(n)
8	GND
9	ML1(p)
10	ML0(n)
11	GND
12	ML0(p)
13	GND
14	GND
15	AUX CH (p)
16	GND
17	AUX CH (n)
18	Hot Plug Detect
19	Return
20	DP_PWR

Univerzalna serijska sabirnica (USB)

U ovom odjeljku nalaze se podaci o USB priključcima koji su dostupni na monitoru.

 **NAPOMENA:** Do 2 A na dolaznom USB priključku (Priključak s  ikonom baterije) s BC 1.2 kompatibilnim uređajima; do 0,9 A na ostala 3 dolazna USB priključka.

Računalo ima sljedeće USB priključke:

- 1 odlazni - dolje
- 4 dolazna - 4 dolje

Priključak za punjenje - na lijevoj strani (priključak s  ikonom munje); podržava brzo punjenje ako je uređaj kompatibilan s BC 1.2.

 **NAPOMENA:** USB priključci monitora rade samo kad je monitor uključen ili u štednom načinu rada. Ako isključite monitor i zatim ga ponovno uključite, do nastavka normalnog rada priključenih perifernih uređaja može proći nekoliko sekundi.

Brzina prijenosa	Brzina prijenosa podataka	Potrošnja snage
SuperSpeed	5 Gbps	4.5 W (Maks., svaki priključak)
Visoka brzina	480 Mbps	2.5 W (Maks., svaki priključak)
Puna brzina	12 Mbps	2.5 W (Maks., svaki priključak)

USB odlazni priključak

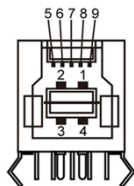

USB dolazni priključak

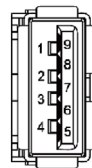

Broj kontakta	Naziv signala
1	VBUS
2	D-
3	D+
4	GND
5	StdB_SSTX-
6	StdB_SSTX+
7	GND_DRAIN
8	StdB_SSRX-
9	StdB_SSRX+
Shell	Shield

Broj kontakta	Naziv signala
1	VBUS
2	D-
3	D+
4	GND
5	StdA_SSRX-
6	StdA_SSRX+
7	GND_DRAIN
8	StdA_SSTX-
9	StdA_SSTX+
Shell	Shield

Plug-and-Play



Monitor možete instalirati u bilo koji sustav kompatibilan s Plug and Play. Monitor automatski osigurava računalnom sustavu funkciju EDID (Podaci identifikacije proširenog prikaza) koristeći protokole DDC (Prikaz podatkovnog kanala), tako da se računalo može konfigurirati i optimizirati postavke monitora. Većina monitora instalira se automatski; prema želji možete odabrati različite postavke. Više informacija o promjeni postavki monitora potražite u [Operating the Monitor \(Rad s monitorom\)](#).

Kvaliteta LCD monitora i pravila u vezi piksela

Tijekom postupka proizvodnje LCD monitora nije neuobičajeno da se jedan ili više piksela zaglave u nepromjenjivo stanje, a teško ih je vidjeti i ne utječu na kvalitetu ili uporabljivost zaslona. Više informacija o pravilima u vezi piksela LCD monitora potražite na Dell stranici za podršku na: <http://www.dell.com/support/monitors>.

Postavljanje monitora

Pričvršćivanje stalka

-  **NAPOMENA:** Podizač stalka i postolje stalka su odvojeni kad se monitor isporuči iz tvornice.
-  **NAPOMENA:** Sljedeći postupak vrijedi za zadani stalak. Ako ste kupili bilo koji drugi stalak, pogledajte dokumentaciju isporučenu sa stalkom da biste ga postavili.
-  **OPREZ:** Postavite monitor na ravnu, čistu i meku površinu da biste izbjegli grebanje ploče zaslona.

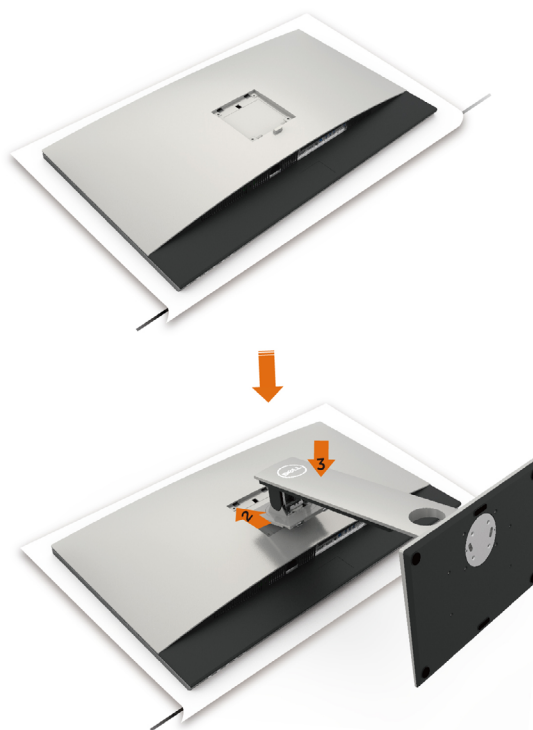

Pričvršćivanje stalka monitora:

- 1 Uklonite zaštitni pokrov monitora i postavite monitor tako da je prednja strana okrenuta prema dolje.
- 2 Utaknite stalak u žlijeb na stražnjoj strani monitora.
- 3 Pritisnite stalak prema dolje tako da sjedne na mjesto.

Korištenje funkcija za nagibanje, zakretanje i povećavanje visine

NAPOMENA: Ovo vrijedi za monitor sa stalkom. Ako ste kupili bilo koji drugi stalak, pogledajte odgovarajući vodič za upute o postavljanju.

Nagibanje, zakretanje i povećavanje visine

Kada je stalak pričvršćen na monitor, možete ga nagibati radi postizanja kuta koji je najugodniji za gledanje.

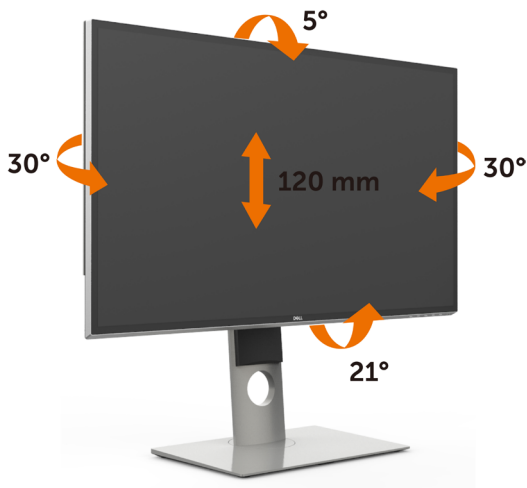



NAPOMENA: Stalac je odvojen kad se monitor isporučuje iz tvornice.

Rotiranje monitora

Prije rotiranja monitora on se mora vertikalno povisiti i potpuno nagnut prema gore kako bi se izbjeglo udaranje donjeg ruba monitora.



 **NAPOMENA:** Za uporabu funkcije rotacije zaslona (horizontalni i uspravni prikaz) uz Dell računalo potreban je ažurirani upravljački program grafičke kartice, koji se ne isporučuje s ovim monitorom. Za preuzimanje upravljačkog programa grafičke kartice idite na www.dell.com/support i pogledajte odjeljak preuzimanje video upravljačkih programa za najnovije verzije upravljačkih programa.

 **NAPOMENA:** U načinu rada za Uspravljeni prikaz može doći do lošijih performansi u aplikacijama sa zahtjevnom grafikom (3D igre, itd.).

Prilagodavanje postavki rotacije zaslona sustava

Nakon rotacije zaslona potrebno je dovršiti sljedeći postupak za prilagodavanje postavki rotacije zaslona sustava.

 **NAPOMENA:** Ako koristite monitor s računalom koje nije iz tvrtke Dell, potrebno je posjetiti internetsku stranicu s upravljačkim programom za grafiku ili internetsku stranicu proizvođača za informacije o rotiranju "sadržaja" na zaslonu.

Prilagodavanje postavki rotacije zaslona:

- 1 Kliknite desnim klikom na radnu površinu i kliknite Properties (Svojstva).
- 2 Odaberite karticu Settings (Postavke) i kliknite Advanced (Napredno).
- 3 Ako imate AMD grafičku karticu, odaberite karticu Rotation (Rotacija) i odaberite željenu rotaciju.
- 4 Ako imate nVidia grafičku karticu, kliknite karticu nVidia, u lijevom stupcu odaberite NVRotate, a zatim odaberite željenu rotaciju.
- 5 Ako imate Intel® grafičku karticu, odaberite karticu Intel graphics (Intel grafika), kliknite Graphic Properties (Svojstva grafike), odaberite karticu Rotation (Rotacija), a zatim postavite željenu rotaciju.

 **NAPOMENA:** Ako se ne prikaže mogućnost rotacije ili ne radi ispravno, idite na www.dell.com/support preuzmite najnoviji upravljački program za grafičku karticu.

Povezivanje monitora

 **UPOZORENJE:** Prije započinjanja bilo kojeg postupka u ovom odjeljku, slijedite [Sigurnosne upute](#).

Povezivanje monitora s računalom:

- 1 Isključite računalo.
- 2 Povežite DP na DP/USB kabel s monitora na računalo. (Vertikalno produžite i nagnite monitor u potpunosti kako biste ga zarotirali radi spajanja kabela. Pogledajte [Rotiranje monitora](#).)
- 3 Uključite monitor.
- 4 Odaberete ispravan ulazni izvor u OSD izborniku monitora i uključite računalo.

 **NAPOMENA:** Zadana postavka za **UP3218K** je DP 1.4. Neke starije grafičke kartice s podrškom DP 1.2 možda neće imati uobičajen prikaz. Pročitajte odjeljak "[Specifični problemi proizvoda – Nema slike prilikom korištenja DP veze s računalom](#)" za promjenu zadane postavke.

Priključivanje DP kabela

1. Vodič za povezivanje grafičkih kartica AMD ili nVidia (Dva DP kabela) za razlučivost 8K4K 60 Hz (maks.)

1. Pratite upute iz donjeg priručnika za priključivanje za DP kabelaške veze.
2. Uključite monitor pritiskom na gumb za uključivanje/isključivanje.
3. Uključite/podignite sustav računala.
4. U načinu rada BIOS/Post možda ćete primijetiti razvučeni sadržaj na zaslonu.
5. Ako je potrebno, promijenite razlučivost na maks. 7680 x 4320 pri 60 Hz.

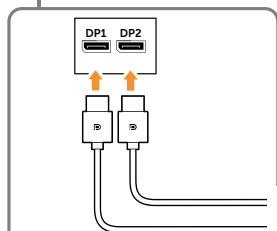

- A DP – DP kabel**
Povežite priključak DP1 monitora na bilo koji DP priključak grafičke kartice.
- B DP –DP kabel**
Povežite DP2 priključak monitora na bilo koji DP priključak na istoj grafičkoj kartici.

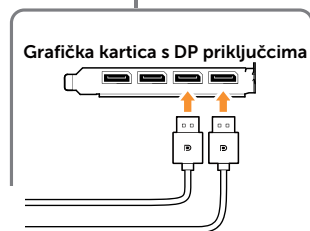

- **Popis preporučenih kartica:**
Serija NVIDIA GeForce: GTX1070/1080,
Serija Quadro: P5000/6000.
Serija AMD Radeon: RX480.
Pobrinite se da grafička kartica ima 2 ili više DP izlaza.
- **Kriteriji za grafičku karticu:**
Dva DP priključka sukladna s DP 1.4 i podrška za HBR3, DisplayID 1.3 i podrška značajke prikazivanja pločica.
- **Verzija AMD upravljačkog programa:**
revizija 17.10 ili novija
<http://support.amd.com/en-us/download>
- **nVidia verzija upravljačkog programa:**
revizija 381.xx ili novija
<http://www.nvidia.com/Download/index.aspx?lang=en-us>

Rješavanje problema

- 1. BIOS/zaslon Post se ne pojavljuju, tamni ekran tijekom prikaza BIOS/ Post, dugotrajno zatamnjeno zaslon nakon buđenja monitora iz mirovanja:**
 - Za ubrzanje pokretanja monitora onemogućite mirovanje monitora na zaslonskom izborniku (Izbornik> Postavke energije>Mirovanje> Onemogućiti).
- 2. 8K4K razlučivost promijenjena nakon oporavka osobnog računala iz mirovanja/hibernacije/ponovnog pokretanja.**
 - U nekim slučajevima grafička kartica neće ispravno prepoznati monitor kada monitor prijeđe u stanje mirovanja.
 - Onemogućite mirovanje monitora na zaslonskom izborniku (Izbornik > Postavke energije > Mirovanje monitora > Onemogućiti).
 - Ponovno pokrenite računalo.
- 3. Nije moguće postići ili je slika nestabilna na razlučivosti 8k 4k:**
 - Deinstalirajte stare upravljačke programe (Upravitelj uređajima > Prilagodnik zaslona > Deinstaliraj) prije instalacije novog upravljačkog programa.
 - Pobrinite se da grafička kartica podržava 8k 4k.
 - Koristite samo priložene DP kabele za povezivanje s računalom. Necertificirani ili niskokvalitetni DP kabele mogu degradirati integritet/pojasnu širinu signala što uzrokuje smanjenje performansi.
 - Povežite samo DP1 priključak monitora na bilo koji DP priključak na grafičkoj kartici. Uključite monitor i sustav. Kada postignete stabilnu sliku (npr. razlučivost 8k 4k), spojite DP2 monitora na drugi DP priključak na istoj grafičkoj kartici.

2. Priručnik za priključivanje za 8K4K 30Hz (maks.) razlučivost (jedan DP kabel)

1. Pratite upute iz donjeg priručnika za priključivanje za DP kableske veze.
2. Uključite monitor pritiskom na gumb za uključivanje/isključivanje.
3. Uključite/podignite računalo ili prijenosno računalo.
4. Ako je potrebno, promijenite razlučivost na maks. 7680 x 4320 pri 30 Hz.

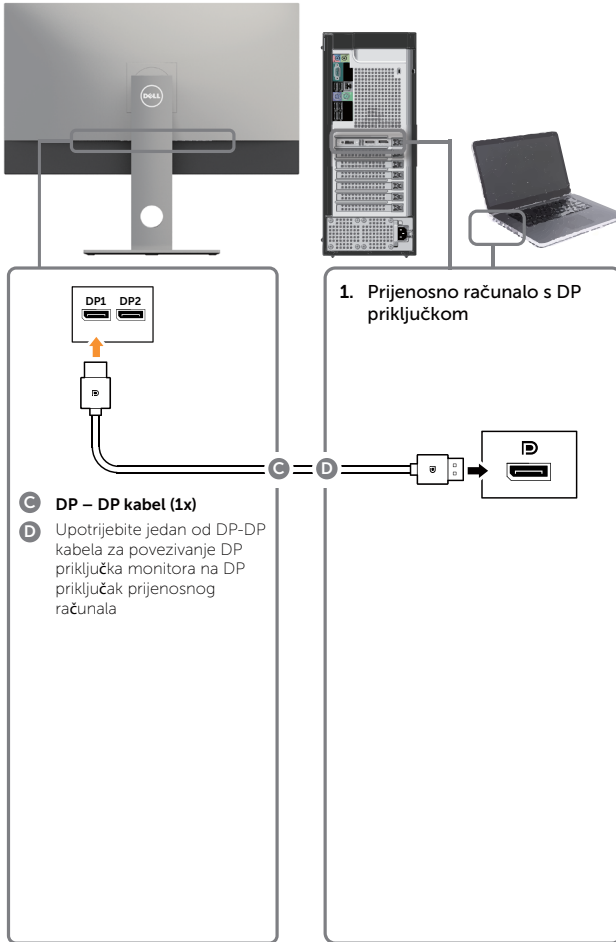

- **Kriteriji za grafičku karticu:**
Jedan DP priključak sukladan s DP1.4 i podrška za HBR3.
- **Popis preporučenih kartica:**
Serija NVIDIA GeForce: GTX1070/1080,
Serija Quadro: P5000/6000,
Serija AMD Radeon: RX480.
Pobrinite se da grafička kartica ima 2 ili više DP izlaza.
- **Kriteriji za grafičku karticu:**
Dva DP priključka sukladna s podrškom za DP1.4
HBR3, DisplayID 1.3 i podrška značajke prikazivanja pločica.
- **Verzija AMD upravljačkog programa:**
revizija 17.10 ili novija
<http://support.amd.com/en-us/download>
- **nVidia verzija upravljačkog programa:**
revizija 381.xx ili novija
<http://www.nvidia.com/Download/index.aspx?lang=en-us>

Rješavanje problema

- 1. BIOS/zaslon Post se ne pojavljuju, tamni ekran tijekom prikaza BIOS/Post, dugotrajno zatamnjene zaslona nakon buđenja monitora iz mirovanja:**
 - Za ubrzanje pokretanja monitora onemogućite mirovanje monitora nazaslonskom izborniku (Izbornik> Postavke energije>Mirovanje> Onemogućiti).
- 2. Tamni zaslon**
 - Pobrinite se da grafička kartica podržava DP1.4 (UP3218K ne podržava starije izdanje DP1.1).
- 3. Nije moguće postići ili je slika nestabilna na razlučivosti 8k 4k:**
 - Pobrinite se da grafička kartica podržava 8k 4k.
 - Koristite samo priložene DP kabele za povezivanje s računalom. Necertificirani ili niskokvalitetni DP kabele mogu degradirati integritet/pojasnu širinu signala što uzrokuje smanjenje performansi.

Priključivanje USB 3.0 kabela

Nakon priključivanja DP-DP kabela, slijedite sljedeće postupke za priključivanje USB 3.0 kabela u računalo i dovršavanje postavljanja monitora:

1. Povežite USB 3.0 priključak za odlazni prijenos (kabel se isporučuje) na odgovarajući USB 3.0 priključak na računalu.
 2. Povežite USB 3.0 vanjske uređaje na USB 3.0 priključke za dolazni prijenos na monitoru.
 3. Priključite kabele napajanja za računalo i monitor u obližnju utičnicu.
 4. Uključite monitor i računalo.
- Ako monitor prikazuje sliku, instalacija je dovršena. Ako se na zaslonu ne prikaže slika, pogledajte [Rješavanje problema](#).

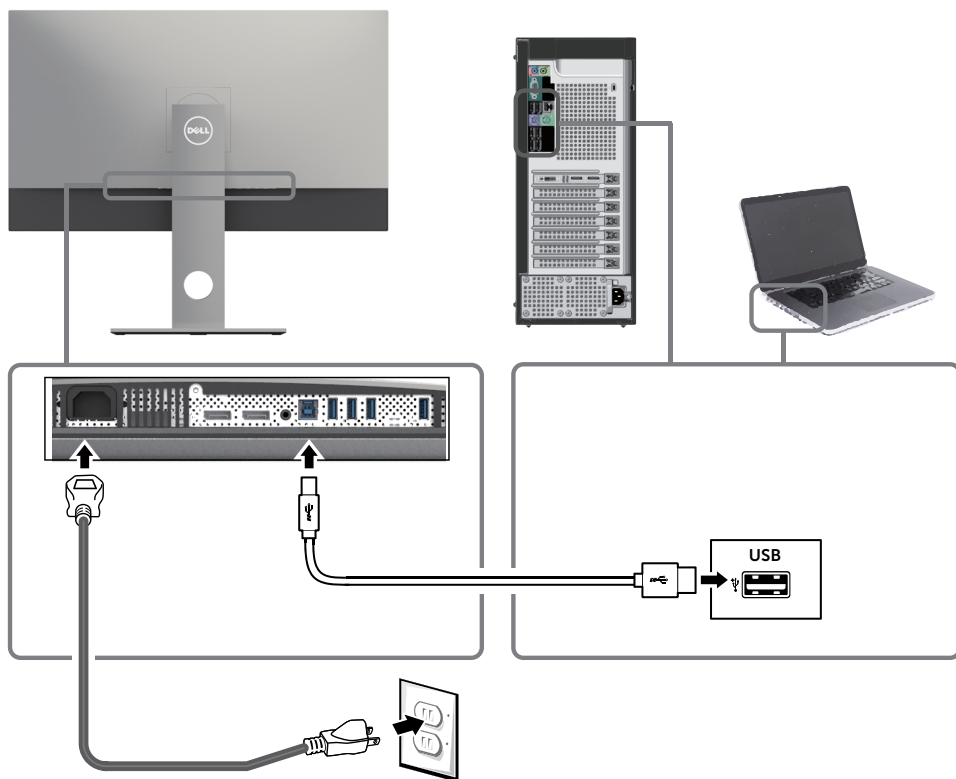

OPREZ: Svrha grafike je samo ilustracija. Izgled računala može biti različit.

Organizacija kabela



Nakon pričvršćivanja svih potrebnih kabela na monitor i računalo, (pogledajte [Connecting Your Monitor \(Povezivanje monitora\)](#) za pričvršćivanje kabela) organizirajte sve kabele kao što je prethodno prikazano.

Uklanjanje stalka monitora



OPREZ: Da biste spriječili nastanak ogrebotina na LCD zaslonu tijekom uklanjanja stalka, pazite da monitor stavite na meku i čistu površinu.



NAPOMENA: Sljedeći postupak vrijedi za zadani stalak. Ako ste kupili bilo koji drugi stalak, pogledajte dokumentaciju isporučenu sa stalkom da biste ga postavili.

Uklanjanje stalka:

- 1 Postavite monitor na meku krpu ili jastuk.
- 2 Pritisnite i držite gumb za oslobađanje stalka.
- 3 Podignite stalak i odvojite ga od monitora.

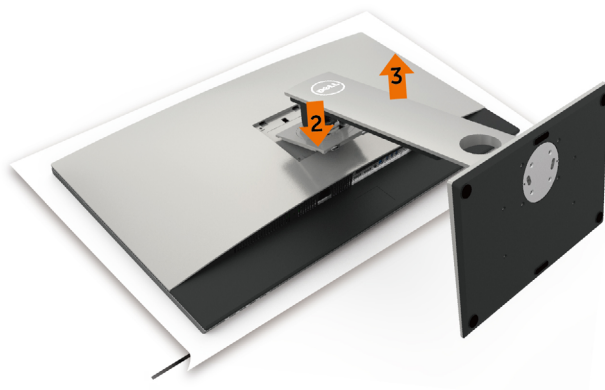

Ugradnja na zid (opcija)

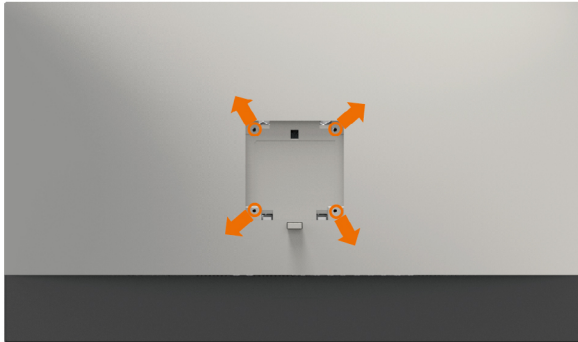

NAPOMENA: Koristite M4 x 10 mm vijke za pričvršćivanje monitora na komplet za ugradnju na zid.

Pogledajte upute koje ste dobili s VESA kompatibilnim kompletom za ugradnju na zid.

- 1 Postavite monitor na meku krpu ili jastuk na stabilnom, ravnom stolu.
- 2 Uklonite stalak.
- 3 Križnim odvijačem uklonite četiri vijka kojima je pričvršćen plastični pokrov.
- 4 Nosač za ugradnju iz kompleta za zidnu ugradnju pričvrstite na monitor.
- 5 Ugradite monitor na zid prateći upute koje ste dobili s kompletom za ugradnju na zid.

NAPOMENA: Za uporabu samo s UL ili CSA ili GS nosačem za ugradnju na zid s minimalnom masom/kapacitetom nosivosti tereta od 6,9 kg (15,21 lb).

Rad s monitorom

Uključivanje monitora

Pritisnite gumb  za uključivanje omonitora.



Uporaba upravljačkih elemenata na prednjoj ploči

Upravljačke gumbes s prednje strane monitora koristite za prilagođavanje karakteristika prikazane slike. Dok koristite ove gumbes za prilagođavanje upravljačkih elemenata, OSD prikazuje numeričke vrijednosti karakteristika dok se mijenjaju.



U sljedećoj tablici opisani su gumbi na prednjoj ploči:

Gumb na -prednjoj ploči	Opis
1  Tipkovnički prečac: Preset Modes (Unaprijed postavljeni načini rada)	Ovaj gumb koristite za odabir s popisa unaprijed postavljenih načina rada boje.
2  Tipkovnički prečac: Svjetlina/Kontrast	Ovaj gumb koristite za izravan pristup izborniku "Svjetlina/Kontrast".
3  Tipkovnički prečac: Input Source (Ulazni izvor)	Ovaj gumb koristite za odabir s popisa ulaznih izvora.
4  Izbornik	Ovaj gumb izbornika koristite za pokretanje zaslonskog izbornika (OSD) i odabir OSD izbornika. Pogledajte Accessing the Menu System (Pristupanje sustavu izbornika) .
5  Exit (Izlaz)	Ovaj gumb koristite za povratak na glavni izbornik ili zatvaranje OSD glavnog izbornika.
6  Power (Napajanje) (s indikatorom napajanja)	Gumb Power (Napajanje) koristite za uključivanje i isključivanje monitora. Bijeli LED označuje da je monitor uključen i potpuno funkcionalan. Osvjetljeni bijeli LED označuje DPMS štedni način rada.

Gumb na -prednjoj ploči

Gumb s prednje strane monitora koristite za prilagođavanje postavki slike.

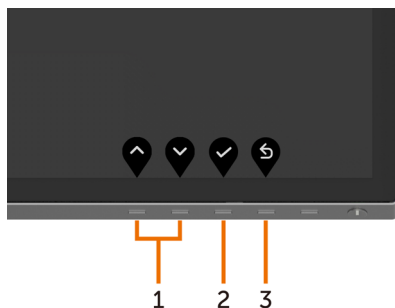

Gumb na prednjoj ploči	Opis
1   Gore Dolje	Koristite tipke Up (Gore) (povećanje) i Down (Dolje) (smanjenje) za prilagođavanje stavki u OSD izborniku.
2  OK (U redu)	Gumb OK (U redu) koristite za potvrđivanje odabira.
3  Back (Natrag)	Gumb Back (Natrag) koristite za povratak na prethodni izbornik.









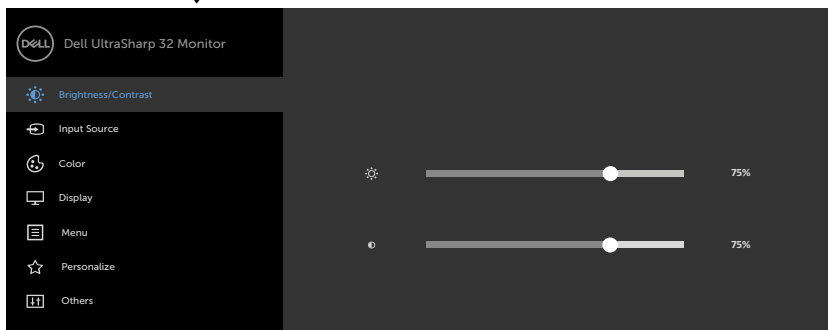



Uporaba zaslonskog izbornika (OSD)

Accessing the Menu System (Pristupanje sustavu izbornika)

 **NAPOMENA:** Sve promjene koje izvedete koristeći OSD izbornik automatski se spremaju kad prijedete u drugi OSD izbornik, zatvorite OSD izbornik ili pričekate da se OSD izbornik sam zatvori.

- 1 Pritisnite gumb  za pokretanje OSD izbornika i prikaz glavnog izbornika.



- 2 Pritisnite gumbе  i  za pomicanje između mogućnosti. Pri prijelazu s jedne ikone na drugu, nazivi mogućnosti se ističu.
- 3 Pritisnite gumb  ili  ili  jednom za aktiviranje označene mogućnosti.
- 4 Pritisnite gumbе  i  za odabir željenog parametra.
- 5 Pritisnite  za pristup klizaču i zatim koristite gumb  ili , u skladu s indikatorima u izborniku, da biste izveli promjene.
- 6 Odaberite  za povratak na prethodni izbornik ili  za prihvaćanje i povratak na prethodni izbornik.

Ikona Izbornik i podizbornici

Opis



Brightness/ Contrast (Svjetlina/ kontrast)

Ovaj izbornik koristite za aktiviranje prilagođavanja svjetline/kontrasta.



Brightness (Svjetlina)

Brightness (Svjetlina) prilagođava osvijetljenost pozadinskog svjetla. (minimalno 0; maksimalno 100).



Pritisnite gumb  za povećanje svjetline.

Pritisnite gumb  za smanjivanje svjetline.

NAPOMENA: Ručno prilagođavanje svjetline je onemogućeno kada je uključen Dinamički kontrast.

Contrast (kontrast)

Prvo prilagodite svjetlinu, a zatim prilagodite kontrast samo ako je potrebno dodatno prilagođavanje.

Pritisnite gumb  za povećanje kontrasta i pritisnite gumb  za smanjenje kontrasta (između 0 i 100).

Kontrast prilagođava razliku između zatamnjenosti i svjetline na monitoru.



Input Source (Ulazni izvor)

Izbornik **Input Source (Ulazni izvor)** koristite za odabir između različitih video ulaza koji su povezani na monitor.

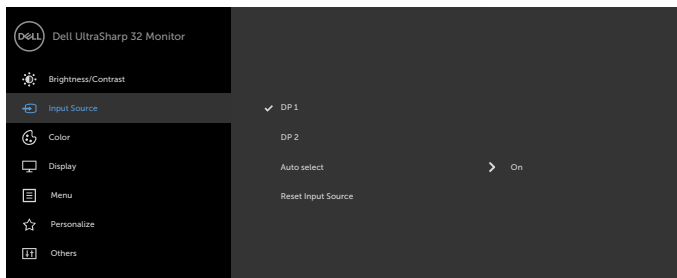

Ikona	Izbornik i podizbornici	Opis
	DP 1	Odaberite ulaz DP 1 kad koristite priključak DP (DisplayPort).
	Koristite  da biste odabrali DP 1 ulazni izvor.	Odaberite ulaz DP 2 kad koristite priključak DP (DisplayPort).
	Koristite  da biste odabrali DP 2 ulazni izvor.	Auto Select (Automatski odabir)
	Koristite  da biste odabrali Auto Select (Automatski odabir) , monitor će tražiti dostupne ulazne izvore.	Reset Input Source (Vrati ulazni izvor)
Postavke ulaznog izvora monitora vraća na tvorničke postavke.	Color (Boja)	Koristite izbornika Color (Boja) za prilagođavanje načina podešavanja boje.

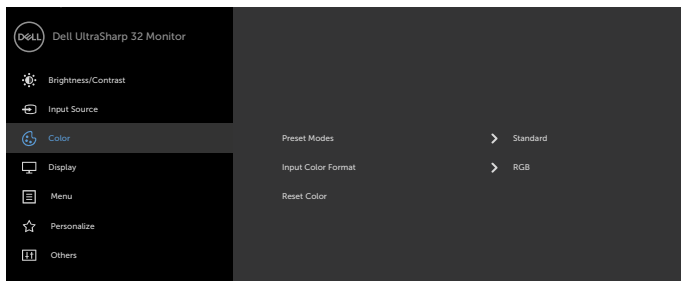

**Preset Modes
(Unaprijed
postavljeni
načini rada)**

Ako odaberete **Podešeni načini rada**, na popisu možete odabrati **Standardno, ComfortView, Film, Igre, Temperatura boje, Prostor boja** ili **Prilagođena boja**.

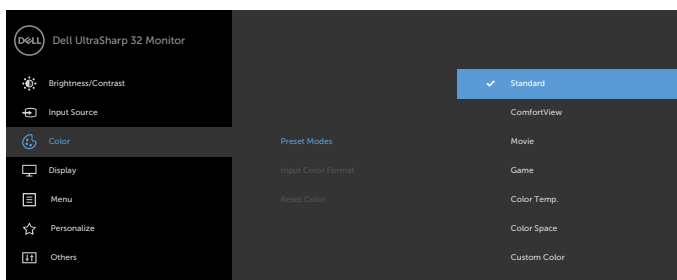



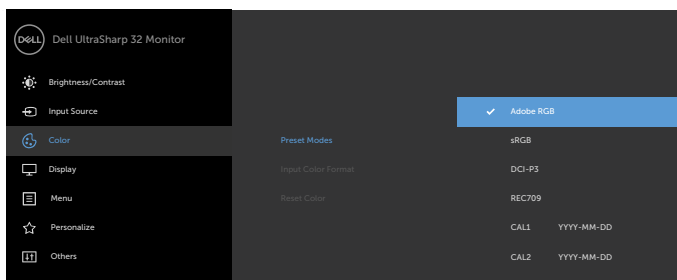

- **Standard (Standardno):** Zadane postavke boje. Ovo je zadani unaprijed postavljeni način.
- **ComfortView:** Smanjuje razinu plavog svjetla emitiranog iz zaslona, kako bi gledanje bilo udobnije za vaše oči.
- **Movie (Film):** Idealno za filmove.
- **Game (Igre):** Idealno za većinu igračih aplikacija.
- **Color Temp. (Temperatura boje):** Zaslona izgleda toplije uz nijansu crvene/žute, s klizačem postavljenim na 5.000 K ili hladnije uz nijansu plave, s klizačem postavljenim na 10.000 K.
- **Color Space (Dubina boje):** Omogućuje korisniku odabir dubine boje: **Adobe RGB, sRGB, DCI-P3, REC709, CAL1, CAL2**.



- **Adobe RGB:** Ovaj način rada 100% odgovara Adobe RGB standardu.
- **sRGB:** Ovaj način rada 100% odgovara sRGB standardu.
- **DCI-P3:** Ovaj način rada reproducira 98% DCI-P3 standarda boje digitalnog kina.
- **REC709:** Ovaj način rada 100% odgovara REC709 standardu.

NAPOMENA: Točnost za **sRGB, Adobe RGB, DCI-P3, REC709, CAL1 i CAL2** je optimizirana za RGB format ulazne boje.

• **Custom Color (Prilagođena boja):** Omogućuje vam ručno prilagođavanje postavke boje. Pritisnite gumb  i  za prilagođavanje vrijednosti Crvene, Zelene i Plave i izradu vlastitog unaprijed postavljenog načina boje.

Koristite gumb  i  da biste odabrali **Gain (Pojačanje), Offset (Pomak), Hue (Nijansa), Saturation (Zasićenost)**.

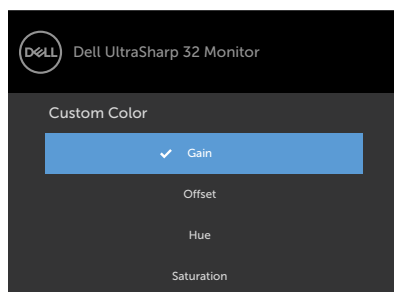

- **Gain (Pojačanje):** Odaberite za prilagođavanje razine pojačanja ulaznog RGB signala (zadana vrijednost je 100).
- **Offset (Pomak):** Odaberite za prilagođavanje vrijednosti pomaka RGB razine crne (zadana vrijednost je 50) za upravljanje temeljnom bojom monitora.
- **Hue (Nijansa):** Odaberite za pojedinačno prilagođavanje vrijednosti RGBCMY nijanse (zadana vrijednost je 50).
- **Saturation (Zasićenost):** Odaberite za pojedinačno prilagođavanje vrijednosti RGBCMY zasićenosti (zadana vrijednost je 50).

Ikona	Izbornik i podizbornici	Opis
-------	-------------------------	------

Input Color Format (Format ulazne boje)

Omogućuje postavljanje načina rada video ulaza na:

- **RGB:** Odaberite ovu mogućnost ako je monitor povezan s računalom (ili DVD playerom) pomoću DP na DP kabela.
- **YPbPr:** Odaberite ovu mogućnost ako DVD player podržava samo YPbPr izlaz.

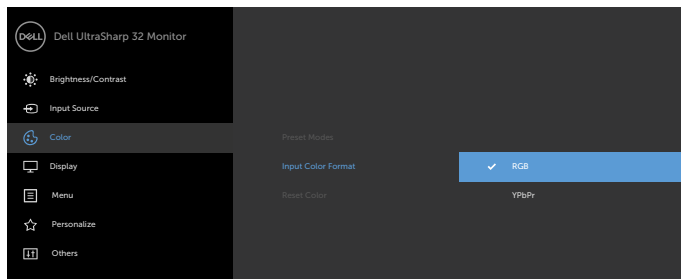

Reset Color (Vrati boju)

Vraća postavke boje monitora na tvorničke postavke.



Display
(Prikaz)

Izbornik **Display (Prikaz)** koristite za prilagođavanje slike.

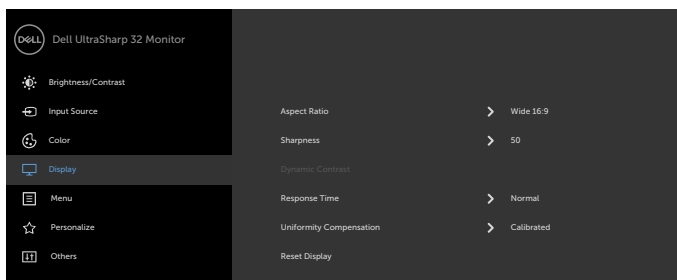

**Aspect Ratio
(Format
prikaza)**

Prilagodite format prikaza na **Wide (Široko) 16:9, Auto Resize (Automatska promjena veličine), 4:3, ili 1:1.**

**Sharpness
(Oštrina)**

Čini sliku oštrijom ili mekšom.

Koristite  ili  za prilagođavanje oštirine od '0' do '100'.

**Dynamic
Contrast
(Dinamički
kontrast)**

Omogućuje povećavanje razine kontrasta za pružanje oštrije slike s detaljnijom kvalitetom.

Pritisnite gumb  za "uključivanje" ili "isključivanje" dinamičkog kontrasta.

NAPOMENA: Samo za unaprijed postavljene načine Game (Igra) i Movie (Film).

NAPOMENA: Dinamički kontrast pruža veći kontrast ako odaberete unaprijed postavljeni način Game (igre) ili Movie (film).

**Response
Time
(Vrijeme
odziva)**

Dozvoljava postavljanje vremena odziva na Normal (Normalno) ili Fast (Brzo).

**Uniformity
Compensation
(Kompenzacija
ujednačenosti)**

Odaberite postavke svjetline zaslona i kompenzacije ujednačenosti. **Calibrated (Kalibrirano)** je tvornički kalibrirana zadana postavka.

Uniformity Compensation (Kompenzacija ujednačenosti) prilagođava različita područja zaslona u odnosu na središnji dio za postizanje ujednačene svjetline i boje preko cijelog zaslona.

**Reset
Display (Vrati
postavke
prikaza)**

Vraća postavke zaslona na tvornički zadane vrijednosti.

Ikona Izbornik i podizbornici

Opis



Izbornik

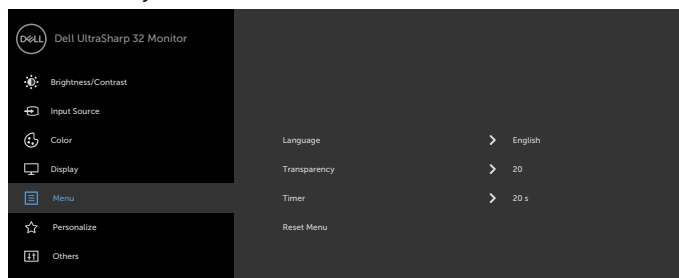

Odaberite ovu mogućnost za prilagođavanje postavki OSD izbornika, kao što su jezik OSD izbornika, vrijeme u kojem izbornik ostaje na zaslonu i slično.



Language (Jezik)

Postavite OSD zaslona na jedan od osam jezika. (engleski, španjolski, francuski, njemački, brazilski portugalski, ruski, pojednostavljeni kineski ili japanski).



Transparency (Prozirnost)

Odaberite ovu mogućnost za promjenu prozirnosti izbornika koristeći  i  (min. 0 / maks. 100).

Timer (Mjerač vremena)

OSD Hold Time (Vrijeme prikazivanja OSD izbornika):

Postavlja dužinu vremena u kojem OSD ostaje aktivan nakon pritiskanja gumba.

Koristite gumbе  i  za prilagođavanje klizača u pomacima od 1 sekunde, od 5 do 60 sekundi.

Reset Menu (Vrati postavke izbornika)

Vraća postavke izbornika na tvornički zadane vrijednosti.

Ikona Izbornik i podizbornici

Opis



Personalize (Personaliziraj).

Odaberite postavljanje tipkovničkog prečaca između unaprijed postavljenih načina, svjetline/kontrasta, ulaznog izvora, formata prikaza i rotacije.

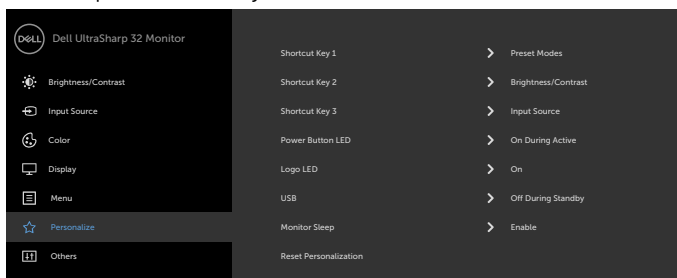

Power Button LED (LED gumba napajanja)

Omogućuje vam postavljanje stanja svjetla napajanja za uštedu energije.

LED logotipa

Uključen: uključivanje svjetla Dellovog logotipa na postolju.
Isključen: isključivanje svjetla Dellovog logotipa na postolju.

USB

Omogućuje aktiviranje ili deaktiviranje USB funkcije tijekom stanja pripravnosti monitora.

NAPOMENA: Uključivanje/isključivanje USB funkcije u stanju pripravnosti moguće je samo ako je USB kabel za odlazni prijenos iskopčan. Ova mogućnost biti će zasivljena ako je ukopčan USB kabel za odlazni prijenos.

Monitor Sleep (Mirovanje monitora)

Sleep After Timeout (Mirovanje nakon isteka vremena): Monitor prelazi u stanje mirovanja nakon isteka vremena.

Never (Nikada): Monitor nikada ne prelazi u stanje mirovanja.

Reset Per- sonalization (Vrati postav- ke personali- zacije)

Vraća tipke prečaca na tvorničke postavke.

Ikona Izbornik i podizbornici Opis



Other (Ostalo)

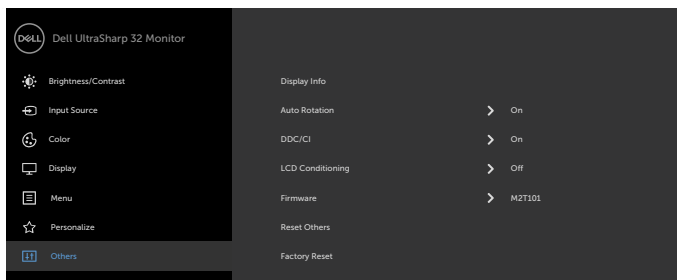

Odaberite ovu mogućnost za prilagodbu OSD postavki, poput DDC/CI, LCD prilagodbe i tako dalje.

Display Info (Podaci o zaslonu)

Prikazuje trenutne postavke monitora.

Auto Rotation (Automatska rotacija)

Možete prilagoditi izbornik prema rotaciji zaslona.

DDC/CI

DDC/CI (podatkovni kanal zaslona/sučelje s naredbama) omogućuje prilagođavanje postavki monitora koristeći softver na računalu.

Odaberite **Disable (Onemogućiti)** za isključivanje ove značajke. Omogućite ovu značajku za najbolje korisničko iskustvo i optimalne performanse monitora.

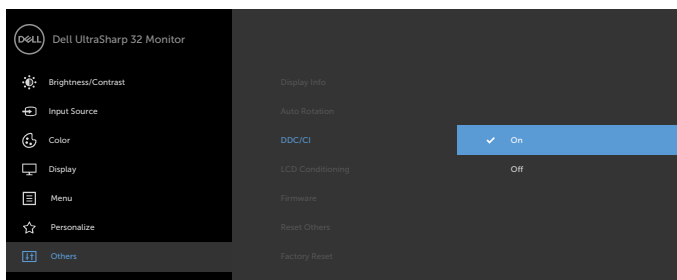

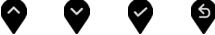
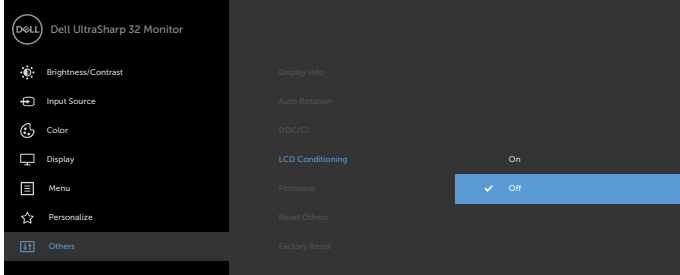
Ikona	Izbornik i podizbornici	Opis
LCD Conditioning (LCD prilagodba)	Pomaže u smanjivanju manjih slučajeva zadržavanja slike. Ovisno o stupnju zadržavanja slike, može proći neko vrijeme dok se program pokrene. Odaberite Enable (Omogućiti) ili započnite postupak.	
		
Firmver	Verzija firmvera	
Reset Other (Vrati ostale postavke)	Vraća ostale postavke, kao što je DDC/CI , na tvornički zadane vrijednosti.	
Factory Reset (Vrati na tvorničke postavke)	Vraća sve OSD postavke na tvorničke postavke.	

 **NAPOMENA:** Monitor ima ugrađenu značajku za automatsku kalibraciju svjetline radi kompenziranja starenja LED-a.

Poruke upozorenja OSD izbornika

Kada je značajka Dinamički kontrast omogućena (u sljedećim unaprijed postavljenim načinima rada: Game (Igre) ili Movie (Film)), ručno prilagođavanje svjetline je onemogućeno.

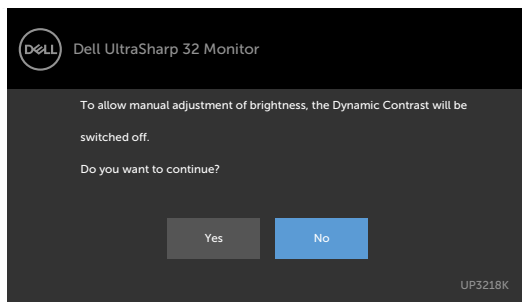

Ako monitor ne podržava određeni način razlučivosti, prikazat će se sljedeća poruka:

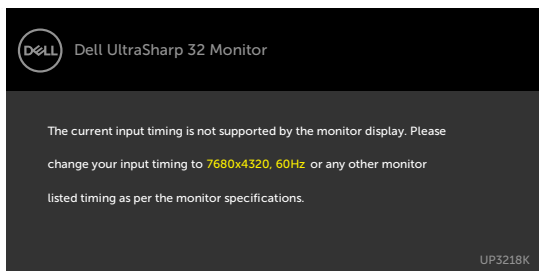

To znači da se monitor ne može sinkronizirati sa signalom koji prima s računala. Pogledajte [Monitor Specifications \(Tehnički podaci monitora\)](#) u vezi raspona horizontalne i vertikalne frekvencije koji se odnose na ovaj monitor. Preporučeni način rada je 7680 x 4320.

Prije onemogućavanja DDC/CI funkcije prikazat će se sljedeća poruka:

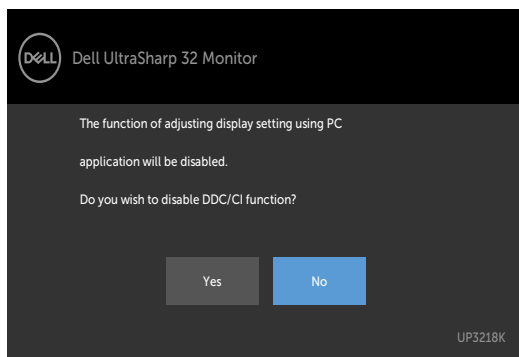

Kad monitor uđe u **Power Save (Štedni način rada)**, prikazat će se sljedeća poruka:

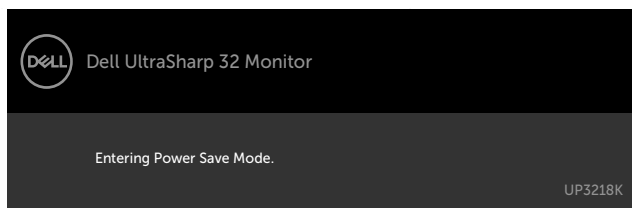

Aktivirajte računalo i pokrenite monitor za pristup **OSD** izborniku. Ako pritisnete bilo koji gumb osim gumba napajanja, ovisno o odabranom ulazu pojavit će se sljedeće poruke:

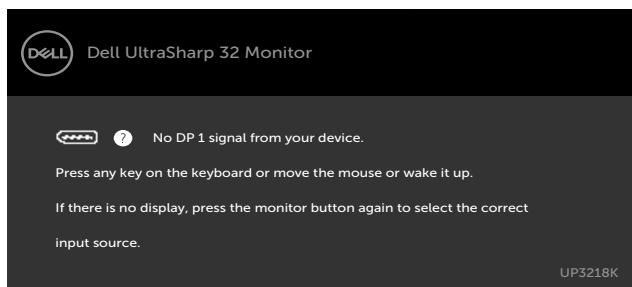

Ako je odabran ulaz DP 1, DP 2, a odgovarajući kabel nije povezan, prikazat će se sljedeći pomični dijaloški okvir.

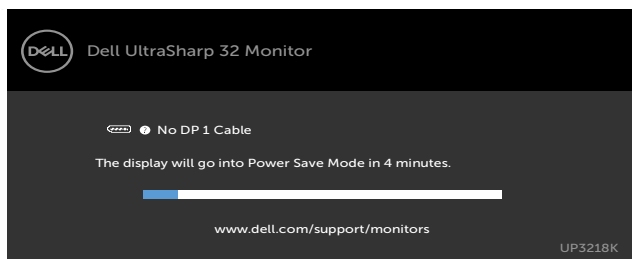

ili

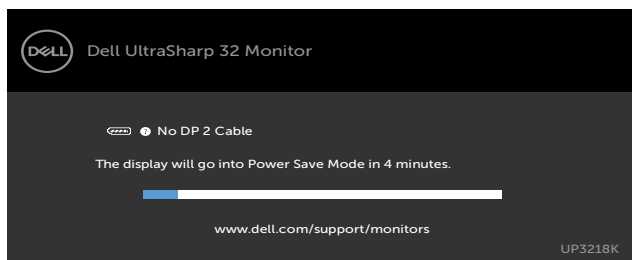

Više informacija potražite u [Troubleshooting \(Rješavanje problema\)](#).

Rješavanje problema

⚠ UPOZORENJE: Prije započinjanja bilo kojeg postupka u ovom odjeljku, pazite da se pridržavate [sigurnosnih uputa](#).

Samoprovjera

Monitor nudi funkciju samoprovjere koja vam omogućuje provjeru ispravnosti rada. Ako su monitor i računalo propisno povezani, ali zaslon monitora ostane zatamnjen, pokrenite samoprovjeru monitora izvođenjem sljedećeg postupka:

- 1 Isključite računalo i monitor.
- 2 Iskopčajte video kabel sa stražnje strane računala. Da biste osigurali ispravan rad samoprovjere, uklonite sve digitalne i analogne kabele sa stražnje strane računala.
- 3 Uključite monitor.

Ako monitor ne može pronaći video signal i radi ispravno, na zaslonu (na crnoj pozadini) će se pojaviti pomični dijaloški okvir. U načinu rada za samoprovjeru, LED napajanja ostaje svijetliti bijelo. Također, ovisno o odabranom ulazu, jedan od sljedećih dijaloških okvira će se neprekidno pomicati kroz zaslon.

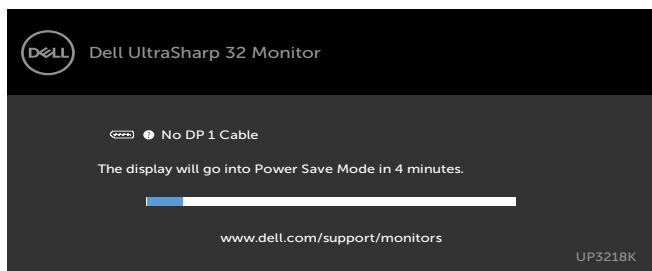

ili

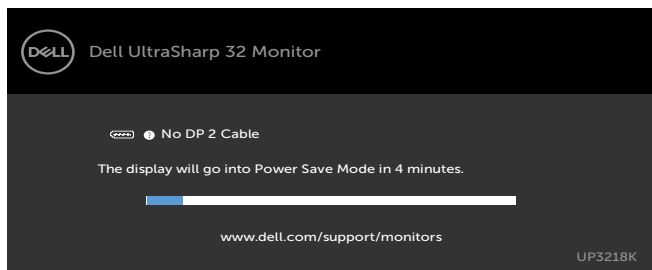

- 4 Ovaj okvir također se pojavljuje tijekom normalnog rada sustava ako se video kabel odvoji ili ošteti.
- 5 Isključite monitor i ponovno povežite video kabel; zatim uključite računalo i monitor.

Ako monitor ostane zatamnjen nakon prethodnog postupka, provjerite videokontroler i računalo jer monitor radi ispravno.

Ugrađeni alat za dijagnostiku

Monitor sadrži ugrađeni alat za dijagnostiku kojim za sve nepravilnosti u radu zaslona možete utvrditi jesu li nastale zbog inherentnog problema s monitorom ili s računalom i video karticom.

 **NAPOMENA:** Ugrađeni alat za dijagnostiku možete pokrenuti samo ako je video kabel odvojen i monitor se nalazi u načinu rada za samoprovjeru.



Pokretanje ugrađenog alata za dijagnostiku:

- 1 Pobrinite se da zaslon bude čist (nema prašine na površini zaslona).
- 2 Iskopčajte video kabele sa stražnje strane računala i monitora. Monitor zatim odlazi u način rada za samoprovjeru.
- 3 Pritisnite i 5 sekundi držite pritisnutim **Button 1 (Gumb 1)**. Pojavit će se sivi zaslon.
- 4 Pažljivo provjerite da na zaslonu nema nepravilnosti.
- 5 Ponovno pritisnite **Button 1 (Gumb 1)** na prednjoj ploči. Boja zaslona mijenja se u crvenu.
- 6 Provjerite da na zaslonu nema nepravilnosti.
- 7 Ponavljajte korake 5 i 6 za provjeru zaslona u zelenoj, plavoj, crnoj, bijeloj boji i tekstu.

Provjera je gotova kada se pojavi zaslon s tekстом. Za izlaz ponovno pritisnite **Button 1 (Gumb 1)**. Ako ugrađenim alatom za dijagnostiku ne utvrdite nikakve nepravilnosti u radu zaslona, rad monitora je ispravan. Provjerite video karticu i računalo.

Uobičajeni problemi

Sljedeća tablica sadrži opće informacije o općenitim problemima monitora koji se mogu pojaviti i moguća rješenja:

Uobičajeni simptomi	Što se događa	Moguća rješenja
Nema videosignala/ LED napajanja isključen	Nema slike	<ul style="list-style-type: none">• Provjerite je li video kabel koji povezuje monitor i računalo propisno i čvrsto priključen.• Provjerite ispravnost rada zidne utičnice s pomoću nekog drugog uređaja.• Provjerite je li gumb napajanja potpuno pritisnut.• Pazite da odaberete ispravan ulazni izvor putem izbornika Input Source (Ulazni izvor).
Nema videosignala/ LED napajanja uključen	Nema slike ili nema svjetline	<ul style="list-style-type: none">• Povećajte vrijednosti regulatora svjetline i kontrasta uz pomoć OSD-a.• Provedite samoprovjeru rada monitora.• Provjerite da nema savijenih ili slomljenih kontakata u priključku video kabela.• Pokrenite ugrađeni alat za dijagnostiku.• Pazite da odaberete ispravan ulazni izvor putem izbornika Input Source (Ulazni izvor).
Nedostaju pikseli	na zaslonu su mrlje	<ul style="list-style-type: none">• Isključite i zatim uključite napajanje.• Piksel koji je trajno isključen je prirodna neispravnost koja se može pojaviti u LCD tehnologiji.• Više informacija o kvaliteti Dell monitora i pravilima u vezi piksela potražite na Dell stranici za podršku na: http://www.dell.com/support/monitors.
Zaglavljani pikseli	na zaslonu su svijetle mrlje	<ul style="list-style-type: none">• Isključite i zatim uključite napajanje.• Piksel koji je trajno isključen je prirodna neispravnost koja se može pojaviti u LCD tehnologiji.• Više informacija o kvaliteti Dell monitora i pravilima u vezi piksela potražite na Dell stranici za podršku na: http://www.dell.com/support/monitors.
Problemi sa svjetlinom	Slika je pre zatamnjena ili presvijetla	<ul style="list-style-type: none">• Vratite monitor na tvorničke postavke.• Prilagodite vrijednosti regulatora svjetline i kontrasta uz pomoć OSD-a.
Problemi povezani uz sigurnost	Vidljivi znakovi dima ili iskrenja	<ul style="list-style-type: none">• Nemojte izvoditi nikakve postupke za rješavanje problema.• Odmah se obratite tvrtki Dell.

Uobičajeni simptomi	Što se događa	Moguća rješenja
Povremeni problemi	Monitor malo radi ispravno malo ne	<ul style="list-style-type: none"> • Provjerite je li video kabel koji povezuje monitor i računalo propisno i čvrsto priključen. • Vratite monitor na tvorničke postavke. • Provedite samoprovjeru rada monitora i utvrdite pojavljuje li se povremeni problemi javljaju i u načinu rada za samoprovjeru.
Nedostaje boja	Slika kojoj nedostaje boja	<ul style="list-style-type: none"> • Provedite samoprovjeru monitora. • Provjerite je li video kabel koji povezuje monitor i računalo propisno i čvrsto priključen. • Provjerite da nema savijenih ili slomljenih kontakata u priključku video kabela.
Pogrešna boja	Boja slike nije dobra	<ul style="list-style-type: none"> • Promijenite postavke Preset Modes (Unaprijed postavljeni načini rada), u OSD izborniku Color (Boja), ovisno o aplikaciji. • Prilagodite R/G/B vrijednost u Custom Color (Prilagođena boja) u OSD izborniku Color (Boja). • Promijenite Input Color Format (Format ulazne boje) na PC RGB ili YPbPr u OSD izborniku Color (Boja). • Pokrenite ugrađeni alat za dijagnostiku.
Zadržavanje slike uslijed nepromjenjive slike na monitoru u dužem vremenskom periodu	Blijeda sjena prikazane nepromjenjive slike prikazuje se na zaslonu	<ul style="list-style-type: none"> • Koristite značajku Upravljanje napajanjem za isključivanje monitora svaki put kad nije u uporabi (više informacija potražite u Power Management Modes (Načini rada upravljanja napajanjem)). • Alternativno možete koristiti dinamički promjenjiv čuvar zaslona.

Problemi karakteristični za proizvod

Karakteristični simptomi	Što se događa	Moguća rješenja
Slika zaslona je premala	Slika je centrirana na zaslon, ali ne ispunjava cijelo područje prikaza	<ul style="list-style-type: none">• Provjerite postavku Aspect Ratio (Format prikaza) u OSD izborniku Display (Prikaz).• Vratite monitor na tvorničke postavke.
Monitor se ne može prilagoditi pomoću gumba na prednjoj ploči	OSD se ne pojavljuje na zaslonu	<ul style="list-style-type: none">• Isključite monitor, iskopčajte kabel napajanja monitora, ponovno ga ukopčajte i zatim uključite monitor.
Nema ulaznog signala kad su pritisnute korisnički upravljački elementi	Nema slike, LED svjetlo je bijelo	<ul style="list-style-type: none">• Provjerite izvor signala. Pobrinite se da računalo ne bude u štednom načinu rada pomicanjem miša ili pritiskanjem bilo koje tipke na tipkovnici.• Provjerite je li signalni kabel propisno ukopčan. Ponovno ukopčajte signalni kabel ako je potrebno.• Vratite računalo ili video player na početne postavke.
Slika ne popunjava cijeli zaslon	Slika ne može ispuniti visinu ili širinu zaslona	<ul style="list-style-type: none">• Zbog različitih formata video signala (format prikaza) DVD-a, monitor može sliku prikazivati na cijelom zaslonu.• Pokrenite ugrađeni alat za dijagnostiku.
Nema slike kad se koristi DP veza na računalo	Crni zaslon	<ul style="list-style-type: none">• Provjerite za koji DP standard je vaša grafička kartica certificirana. Preuzmite i instalirajte najnoviji upravljački program za grafičku karticu.• Neke grafičke kartice s podrškom za DP 1.1 ili DP 1.2 ne podržavaju monitore s DP 1.4. Idite u OSD izbornik, u odabiru ulaznog izvora pritisnite i držite gumb DP select  (DP odabir) na 8 sekundi za promjenu postavke monitora s DP 1.4 na DP 1.2.

Sigurnosne upute

Za zaslone sa sjajnim okvirima korisnik mora uzeti u obzir postavljanje zaslona jer okvir može uzrokovati uznemirujući odsjaj svjetla u okruženju i svijetlih površina.

⚠ UPOZORENJE: Uporaba upravljačkih elemenata, prilagođavanja ili postupaka koji nisu navedeni u ovoj dokumentaciji može dovesti do izlaganja električnim i/ili mehaničkim opasnostima.

Informacije o sigurnosnim uputama potražite u Informacije o sigurnosti, okolišu i zakonskim propisima (SERI).

FCC napomene (samo za SAD) i druge regulativne informacije

FCC napomene i druge regulativne informacije potražite na internetskoj stranici za regulativnu sukladnost na www.dell.com/regulatory_compliance.

Kontaktiranje tvrtke Dell

📎 NAPOMENA: Ako nemate aktivnu internetsku vezu, informacije o kontaktu možete pronaći na računaru koji ste dobili prilikom kupnje proizvoda, popisu zapakiranih proizvoda, računaru ili katalogu proizvoda tvrtke Dell.

Tvrtka Dell omogućava nekoliko opcija za podršku i uslugu kojima možete pristupiti preko Interneta ili telefona. Njihova dostupnost ovisi o državi i proizvodu, tako da neke usluge možda neće biti dostupne u vašem području.

Dobivanje internetskog sadržaja za podršku monitora:

Pogledajte www.dell.com/support/monitors.

Ako se želite obratiti tvrtki Dell u vezi prodaje, tehničke podrške ili problema oko korisničke podrške:

- 1 Idite na www.dell.com/support.
- 2 Odaberite vašu državu na izborniku s padajućim popisom koji se nalazi u gornjem lijevom kutu stranice.
- 3 Kliknite **Contact Us (Kontaktirajte nas)** pokraj padajućeg popisa s državama.
- 4 Na temelju toga što trebate odaberite odgovarajuću uslugu ili vezu za podršku.
- 5 Izaberite način kontaktiranja tvrtke Dell koji vam najviše odgovara.

Postavljanje monitora

Postavljanje razlučivosti zaslona na 7680 x 4320 (maksimalno)

Za najbolje performanse postavite razlučivost zaslona na 7680 x 4320 piksela izvođenjem sljedećih koraka:

U sustavima Windows Vista, Windows 7, Windows 8 ili Windows 8.1:

- 1 Samo u sustavu Windows 8 i Windows 8.1, odaberite pločicu Radna površina za prebacivanje na klasičnu radnu površinu.
- 2 Kliknite desnim klikom na radnu površinu i kliknite **Screen Resolution (Razlučivost zaslona)**.
- 3 Kliknite padajući popis razlučivosti zaslona i odaberite 7680 x 4320.
- 4 Kliknite **OK (U redu)**.

U sustavu Windows 10:

- 1 Kliknite desnim klikom na radnu površinu i kliknite **Display Settings (Postavke zaslona)**.
- 2 Kliknite **Advanced display settings (Dodatne postavke prikaza)**.
- 3 Kliknite padajući popis **razlučivosti** i odaberite 7680 x 4320.
- 4 Kliknite **Apply (Primijeni)**.

Ako ne vidite preporučenu razlučivost kao mogućnost, možda je potrebno ažurirati upravljački program grafičke kartice. Molimo odaberite scenarij koji najbolje opisuje računalni sustav koji koristite i slijedite pružene korake.

Dell računalo

- 1 Idite na www.dell.com/support, unesite servisnu oznaku i preuzmite najnoviji upravljački program za grafičku karticu.
- 2 Nakon instalacije upravljačkog programa grafičke kartice, ponovno pokušajte postaviti razlučivost na 7680 x 4320.

 **NAPOMENA:** Ako ne možete postaviti razlučivost na 7680 x 4320, molimo kontaktirajte Dell da biste se raspitali o grafičkoj kartici koja podržava ove razlučivosti.

Računalo koje nije iz tvrtke Dell

U sustavima Windows Vista, Windows 7, Windows 8 ili Windows 8.1:

- 1 Samo u sustavu Windows 8 i Windows 8.1, odaberite pločicu Radna površina za prebacivanje na klasičnu radnu površinu.
- 2 Kliknite desnim klikom na radnu površinu i kliknite **Personalization (Personalizacija)**.
- 3 Kliknite **Change Display Settings (Promijeni postavke zaslona)**.
- 4 Kliknite **Advanced Settings (Napredne postavke)**.
- 5 Pronađite dobavljača grafičkog upravljačkog uređaja u opisu u gornjem dijelu prozora (primjerice NVIDIA , AMD, Intel, itd.).
- 6 Pogledajte internetsku stranicu proizvođača grafičke kartice za ažuriranje upravljačkog programa (primjerice, <http://www.AMD.com> ili <http://www.NVIDIA.com>).
- 7 Nakon instalacije upravljačkog programa grafičke kartice, ponovno pokušajte postaviti razlučivost na **7680 x 4320**.



U sustavu Windows 10:

- 1 Kliknite desnim klikom na radnu površinu i kliknite **Display Settings (Postavke zaslona)**.
- 2 Kliknite **Advanced display settings (Dodatne postavke prikaza)**.
- 3 Kliknite **Display adapter properties (Svojstva adaptera za prikaz)**.
- 4 Pronađite dobavljača grafičkog upravljačkog uređaja u opisu u gornjem dijelu prozora (primjerice NVIDIA, AMD, Intel, itd.).
- 5 Pogledajte internetsku stranicu proizvođača grafičke kartice za ažuriranje upravljačkog programa (primjerice, <http://www.AMD.com> ili <http://www.NVIDIA.com>).
- 6 Nakon instalacije upravljačkog programa grafičke kartice, ponovno pokušajte postaviti razlučivost na 7680 x 4320 ponovno.

 **NAPOMENA:** Ako ne možete postaviti preporučenu razlučivost, molimo kontaktirajte proizvođača računala ili razmotrite kupnju grafičke kartice koja podržava ovu video razlučivost.

Smjernice za održavanje

Čišćenje monitora

-  **UPOZORENJE:** Prije čišćenja monitora iskopčajte kabel napajanja monitora iz električne utičnice.
-  **OPREZ:** Pročitajte [Safety Instructions \(Sigurnosne upute\)](#) prije čišćenja monitora i pridržavajte ih se.

Za najbolje postupke slijedite upute sa sljedećeg popisa tijekom raspakiranja, čišćenja ili rukovanja monitorom:

- Za čišćenje antistatičkog zaslona vašeg monitora, vodom blago namočite meku, čistu krpu. Po mogućnosti koristite posebnu tkaninu ili otopinu za čišćenje zaslona odgovarajuću za anitstatički sloj. Nemojte koristiti benzen, razrjeđivač, amonijak, abrazivna sredstva za čišćenje ili komprimirani zrak.
- Koristite vlažnu, meku krpu za čišćenje monitora. Izbjegavajte korištenje deterdženata bilo koje vrste jer neki deterdženti ostavljaju mutan sloj na monitoru.
- Ako primijetite bijeli prah kada otpakirate monitor, obrišite ga krpom.
- Oprezno rukujte monitorom, ako se tamniji monitori ogrebu, na njima se lakše pojavljuju bijeli tragovi struganja nego na monitorima svjetlije boje.
- Da biste održali najbolju kvalitetu slike monitora koristite dinamički promjenjiv čuvar zaslona i isključujte ga kad nije u uporabi.